





Modula RT - RT Plus



-  Il progetto "MODULA" è stato sviluppato per soddisfare le esigenze di chi non può o non vuole utilizzare un compressore trascinato dal motore termico del veicolo. È sufficiente avere a disposizione un'alimentazione elettrica a 12V / 24V. Il campo di applicazione è vasto: veicoli speciali di vario genere, elettrici, ibridi, agricoli, movimento terra, gru, cabine... È un condizionatore che necessita solo dell'installazione e del collegamento elettrico per il funzionamento. È adatto al condizionamento di vani medio-piccoli tipo cabine di manovra. Il gruppo racchiude in sé tutti gli elementi del condizionatore: compressore elettrico, condensatore, filtro deidratatore, valvola di espansione, evaporatore. È disponibile anche nella versione con riscaldamento che integra un riscaldatore elettrico a resistenze. È corredato da un diffusore d'aria e dai comandi, posizionabili sul diffusore o in un punto remoto. Viene fornito pre-caricato con R134a.
-  The "MODULA" project was designed to meet the needs of those people who cannot or do not want to use a compressor driven by the vehicle's thermal motor. All that is required is to have a 12V / 24V electric power outlet. The field of applications widens considerably: various types of special vehicles, electrical, hybrid, farming, earthmoving, cranes, cabins, ... The unit only requires installation and electrical connections in order to work. It is suitable for cooling medium and small environments like manoeuvring cabins. The assembly contains all the cooling unit elements: electrical compressor, condenser, dehydrating filter, expansion valve, evaporator. It is also available in the heating version that integrates an electric heater with resistances. It is also supplied with an air diffuser and with controls, which can be located on the diffuser or in another remote location. It is pre-loaded with R134a.
-  Le projet "MODULA" a été développé pour répondre aux exigences de ceux qui ne peuvent pas ou ne veulent pas utiliser un compresseur entraîné par le moteur thermique du véhicule. Il suffit d'avoir à disposition une alimentation électrique à 12V / 24V. Par conséquent le champ d'application est vaste: des véhicules spéciaux en tout genre, électriques, hybrides, agricoles, terrassement, grue, cabines, ... Le groupe nécessite uniquement l'installation et le raccordement électrique. Il est adapté au conditionnement de compartiments moyens et petits type cabine de manoeuvre. Le groupe renferme tous les éléments du conditionneur: compresseur électrique, condenseur, filtre déshydrateur, valve d'expansion, évaporateur. Il est également disponible dans la version avec chauffage qui intègre un réchauffeur électrique à résistances. Il est muni d'un diffuseur d'air et des commandes, positionnables sur le diffuseur ou sur un point déporté. Il est fourni pré-chargé avec R134a.
-  Das Projekt "MODULA" wurde entwickelt, um den Bedürfnissen derjenigen gerecht zu werden, die keinen vom Verbrennungsmotor des Fahrzeugs angetriebenen Kompressor verwenden können oder wollen. Eine 12V/24V-Stromversorgung ist ausreichend. Der Anwendungsbereich ist breit gefächert: Spezialfahrzeuge verschiedener Art, Elektro-, Hybrid-, Landwirtschafts- und Erdbaumaschine, Kräne, Kabinen... Es handelt sich um ein Klimagerät, das für den Betrieb nur installiert und elektrisch angeschlossen werden muss. Es eignet sich für die Klimatisierung kleiner bis mittelgroßer Abteile wie z. B. Manöverkabinen. Die Einheit enthält alle Elemente der Klimaanlage: elektrischer Kompressor, Kondensator, Filtertrockner, Expansionsventil, Verdampfer. Er ist auch in einer Version mit Heizung erhältlich, die eine elektrische Widerstandsheizung enthält. Er wird mit einem Luftverteiler und Bedienelementen geliefert, die am Verteiler oder an einem anderen Ort angebracht werden können. Wird mit R134a vorgefüllt geliefert.
-  El Proyecto "MODULA" ha sido creado para satisfacer las exigencias de quien no puede o no desea utilizar un compresor accionado por el motor térmico del vehículo. Sólo se necesita disponer de una alimentación eléctrica de 12V / 24V. El campo de aplicación es muy amplio: vehículos especiales de distintos tipos, eléctricos, híbridos, agrícolas, movimiento de tierra, grúas, cabinas, ... El grupo precisa sólo de instalación y conexión eléctrica para su funcionamiento. Apropiado para acondicionamiento de espacios pequeños-medianos, como las cabinas de maniobra. El grupo consta de todos los elementos del acondicionador: compresor eléctrico, condensador, filtro deshidratador, válvula de expansión, evaporador. También está disponible en la versión con calefacción que integra un calentador eléctrico con resistencias. Está dotado de un difusor de aire y de los mandos que se pueden instalar sobre el difusor o en un punto lejano. Se suministra con precarga de R134a.

Modula RT

12 V cod. 10101190 - 24 V cod. 10101184 ❄️

Modula RTH

12 V cod. 10101200 - 24 V cod. 10101201 ❄️🌞

Modula RT Plus

12 V cod. 10101202 - 24 V cod. 10101193 ❄️

Modula RTH Plus

12 V cod. 10101203 - 24 V cod. 10101194 ❄️🌞

Lato anteriore / Front side / Côté avant / Verderseite / Lado delantero

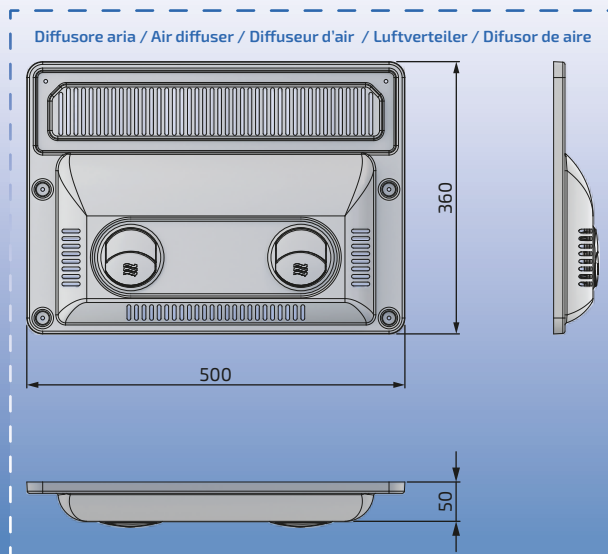
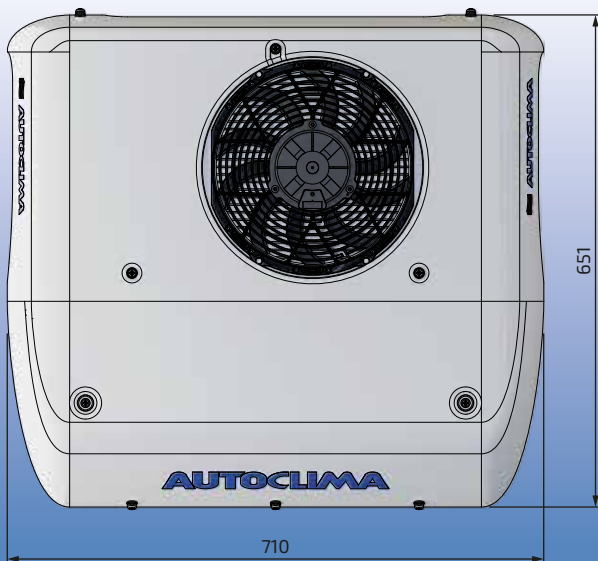

Disponibile anche nelle versioni con R1234yf
Also available in versions with R1234yf
Egalement disponible dans les versions avec R1234yf
Auch in Versionen mit R1234yf erhältlich
También disponible en versiones con R1234yf

Versioni RT - RT Plus
RT - RT Plus Versions
Versions RT - RT Plus
RT - RT Plus - Versionen
Versiones RT - RT Plus

Comandi
Controls
Commandes
Steuerung
Controlos

Versioni RTH - RTH Plus
RTH - RTH Plus Versions
Versions RTH - RTH Plus
RTH - RTH Plus - Versionen
Versiones RTH - RTH Plus

Dati tecnici nominali	Nominal technical data	Données techniques nominaux	Technische Daten	Datos técnicos	RT	RTH	RT Plus	RTH Plus
Tensione di alimentazione	Power supply	Tension d'alimentation	Versorgung	Tensión de alimentación	12 V cc 24 V cc			
Potenza frigorifera	Cooling capacity	Puissance frigorifique	Kälteleistung	Potencia frigorífica	3 kW		3,5 kW	
Potenza riscaldamento	Heating capacity	Puissance chauffage	Heizleistung	Potencia de calefacción	-	0,95 kW	-	0,95 kW
Assorbimento elettrico (in raffreddamento)	Power consumption (cooling)	Absorption électrique (refroidissement)	Stromverbrauch (Kühlung)	Absorción eléctrica (en refrigeración)	80 A @ 12 V 40 A @ 24 V		100 A @ 12 V 50 A @ 24 V	
Assorbimento elettrico (in riscaldamento)	Power consumption (heating)	Absorption électrique (chauffage)	Stromverbrauch (Heizung)	Absorción eléctrica (en calefacción)	-	90 A @ 12 V 45 A @ 24 V	-	90 A @ 12 V 45 A @ 24 V
Temperatura esterna (max) di lavoro	External working temperature (max)	Température externe (max) de travail	Externe (max) Betriebstemperatur	Temperatura de trabajo externa (máx)	50° C		43° C	
Portata aria* *(pressione statica = 0 Pa)	Air flow* *(static pressure = 0 Pa)	Débit d'air* *(pression statique = 0 Pa)	Luftmenge* *(statischer Druck = 0 Pa)	Caudal aire* *(presión estática = 0 Pa)	550 m³/h			
Refrigerante	Coolant	Réfrigérant	Kühlmittel	Refrigerante	R134a			
Quantità di refrigerante	Amount of coolant	Quantité de réfrigérant	Menge des Kühlmittels	Cantidad de refrigerante	600 g			
Peso	Weight	Poids	Gewicht	Peso	28 kg	30 kg	28 kg	30 kg

La nostra società si riserva il diritto di migliorare e modificare ciascuno dei modelli illustrati, senza alcun preavviso.
The company reserves the right to modify any design in the model without prior notice as per our policy of continuous improvement of design, quality and performance.
Notre Société se réserve le droit d'améliorer et de modifier sans aucun préavis chacun des modèles ci-illustrés.
Unsere Firma behält sich das Recht vor, jeden Modell hier erlaubt ohne Vorankündigung zu ändern und verbessern.
La compañía se reserva el derecho a modificar cualquier diseño en los modelos sin previo aviso debido a la política de continua mejora en el diseño, en la calidad y en el rendimiento.

indelB | **AUTOCLIMA**

AUTOCLIMA S.p.A. a socio unico
Via Cavalieri di Vittorio Veneto, 15 - 10020 Cambiano (TO) - ITALY
Tel. +39 011 9443210 - Fax +39 011 9443230
sales@autoclima.com - www.autoclima.com

STAMPATO IN ITALIA - RIPRODUZIONE VIETATA

Cod. 80819256.3