

**MPL**  
serie "S"

**MPL 15S**

Potenza max. 13,1 kVA

**MPL 22S**

Potenza max. 22 kVA



Versione standard



Versione serbatoio 200 lt con vasca di raccolta e predisposizione per il sollevamento con forche



Versione con carrello

		MPL 15S	MPL 22S	
potenza a.c.	400 V	stand-by <sup>(1)</sup>	13,1 kVA	22 kVA
50 Hz 3~		prime <sup>(2)</sup>	12,5 kVA	20,2 kVA
fattore di potenza			0,8	
alimentazione avviamento		Diesel elettrico		
alternatore		Sincrono		
motore		Deutz		
modello		F2M 2011	F3M 2011	
aspirazione		naturale		
raffreddamento		Olio		
cilindrata	c.c.	1554	2331	
n° cilindri		2	3	
potenza max	HP	17,3	28,1	
giri/min		1500		
capacita' serbatoio	lt.		65	
autonomia ¾ carico	h	25	17	
potenza acustica	LwA	92	92	
pressione acustica a 7 mt.	dB(A)	67	67	

<sup>(1)</sup> Stand-by power

Potenza disponibile per emergenza.

<sup>(2)</sup> Prime power

La prime power è la massima potenza disponibile a carichi variabili per un numero di ore illimitato

# MPL 15S • MPL 22S

## Versione base

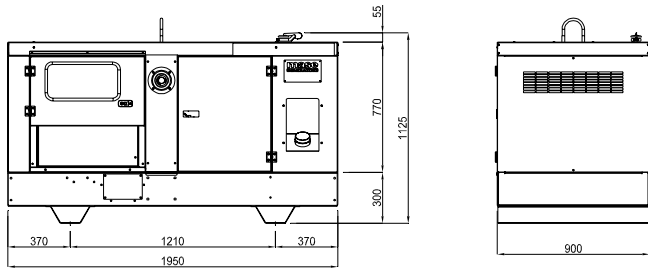

**MPL 15S**  
650 kg

**MPL 22S**  
750 kg

## Versione serbatoio 200 lt

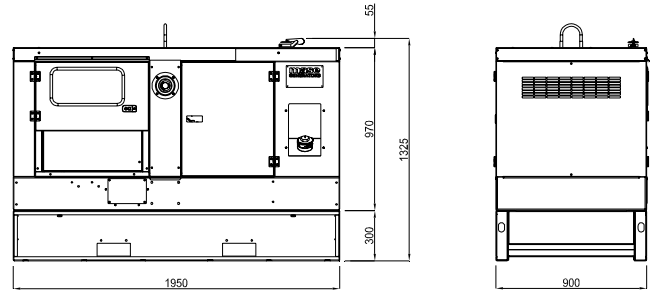

**MPL 15S**    **MPL 22S**  
autonomia a 3/4 carico  
77h            54h  
850 kg        950 kg

## Versione carrellata

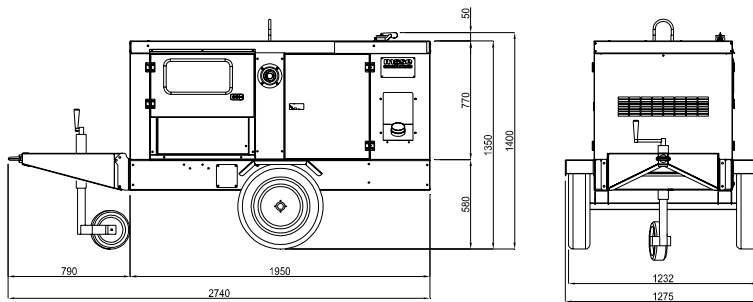

**MPL 15S**  
720 kg

**MPL 22S**  
820 kg

Distributore:

**mase**  
**GENERATORS**

MASE GENERATORS S.p.A. Via Tortona, 345  
47023 Cesena (FC) Italy  
Tel. +39-0547-354311 Fax. +39-0547-317555  
Email : mase@masegenerators.com  
www.masegenerators.com

# Quadri disponibili

## Allestimento base avviamento manuale

### MPL serie "S"



- Quadro comandi
- Quadro di distribuzione (con sportello)

- Uscita cavi con "fermacavi"
- Coperchio uscita cavi

#### QUADRO COMANDI

- Chiave avviamento
- Modulo protezione motore
- Amperometro
- Voltmetro
- Contaore
- Strumento livello carburante

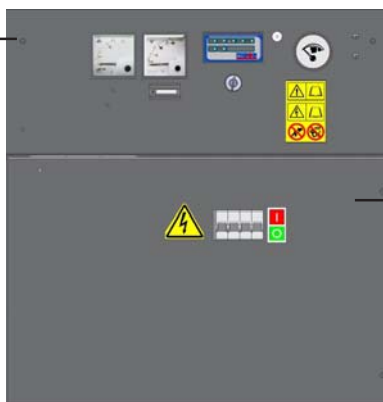

#### QUADRO DISTRIBUZIONE

- Magnetotermico generale
- Morsettiera di potenza
- Connettore interno per avviamento manuale a distanza

#### OPTIONAL: Prese

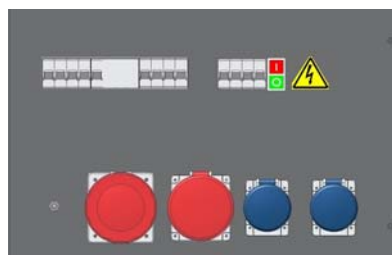

#### OPTIONAL : Differenziale generale

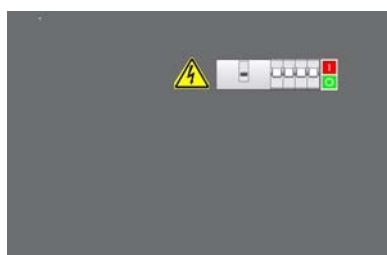

- Differenziale/ magnetotermici prese
- n°2 presa 32A CE 400V
- n°2 presa 16A CE 230V

## OPTIONAL: Avviamento automatico a bordo macchina

Quadro  
commutazione  
carico "separato"

- Strumento di livello carburante
- Magnetotermico generale

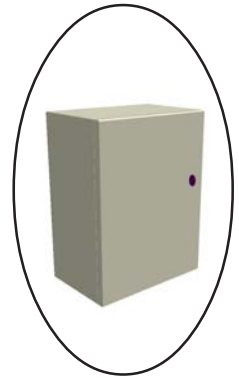
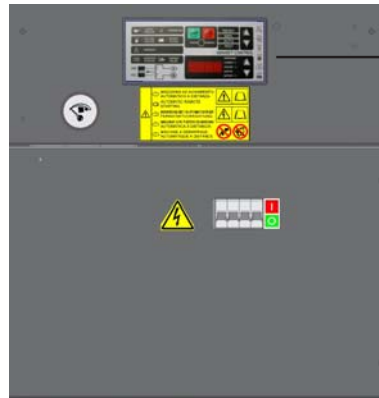

### Digital Genset Control

- Prova periodica programmabile
- n°20 segnalazione di allarmi
- n°9 letture parametri gruppo
- n°30 parametri programmabili
- n°4 segnalazioni modo operativo

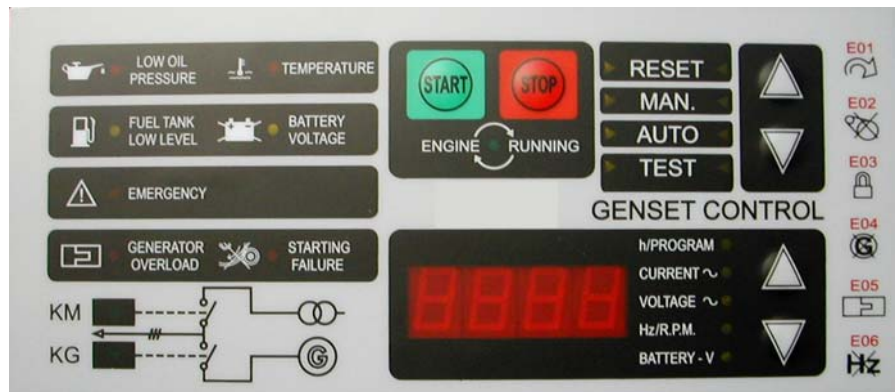

## OPTIONAL :

**Quadro avviamento manuale a distanza "mt.50"**

**Scaldiglia olio motore**

**Rabbocco automatico a bordo macchina con vasca di raccolta**

Serbatoio 50 lt con vasca di raccolta / Serbatoio 50 lt + disp.di rabbocco aut. con vasca di raccolta /  
Colonna di ripristino carburante esterna

Distributore:

**mase**  
**GENERATORS**

MASE GENERATORS S.p.A. Via Tortona, 345  
47023 Cesena (FC) Italy  
Tel.+39-0547-354311 Fax.+39-0547-317555  
Email : mase@masegenerators.com  
www.masegenerators.com